

仕様		
能力	350	KN
機械高さ	152	mm
ストローク	50	mm
使用圧力	68.2	MPa
受圧面積	51.22	cm ²
ロッド径	Φ75	mm
重量	約12	kg

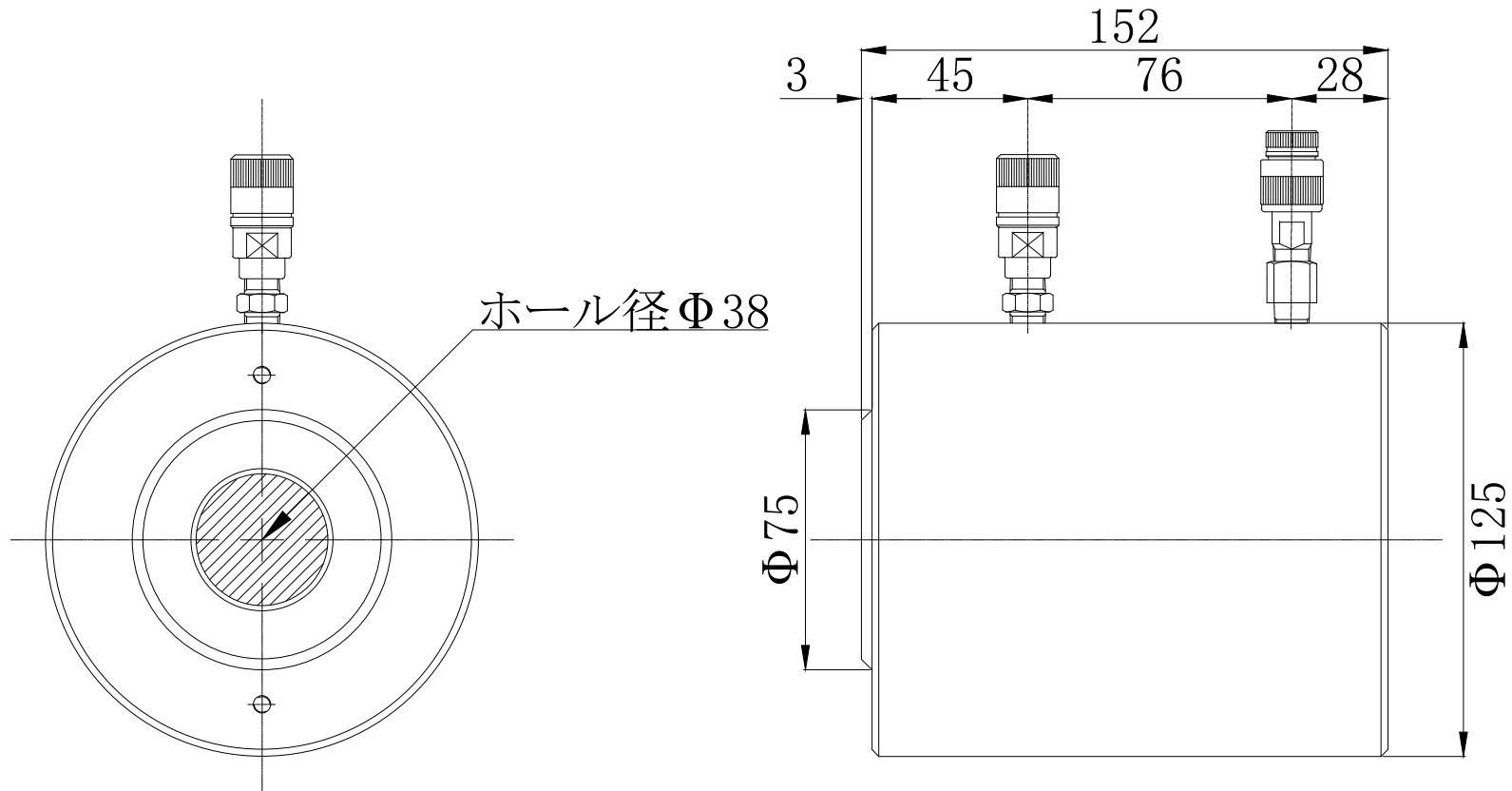

名	350KN50st センターホールジャッキ	尺度
称	SHJ-355	1:1
株式会社 関東油機サービス		