

仕様		
能力	1500	KN
機械高さ	123	mm
ストローク	30	mm
使用圧力	70	MPa
受圧面積	213.7	cm ²
ロッド径	Φ130	mm
重量	約40	kg

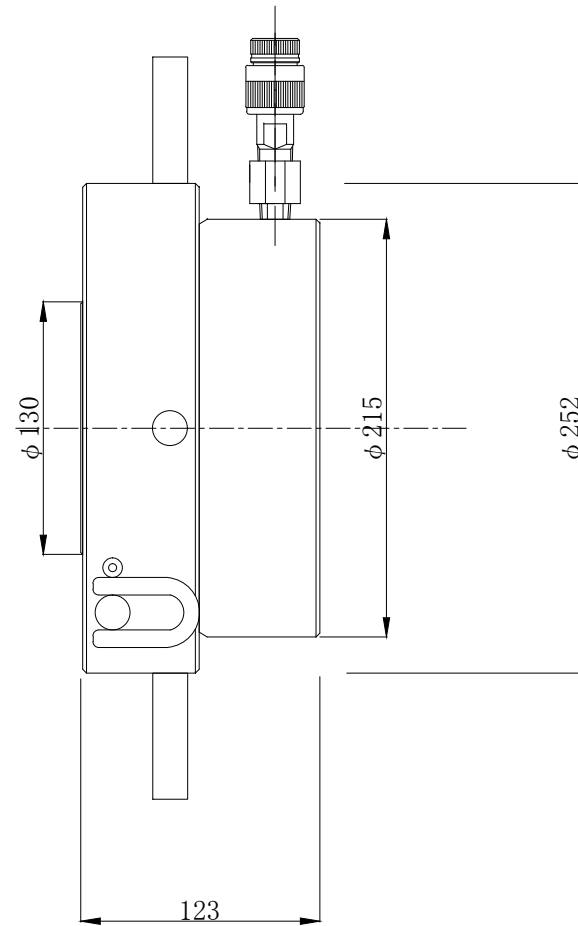
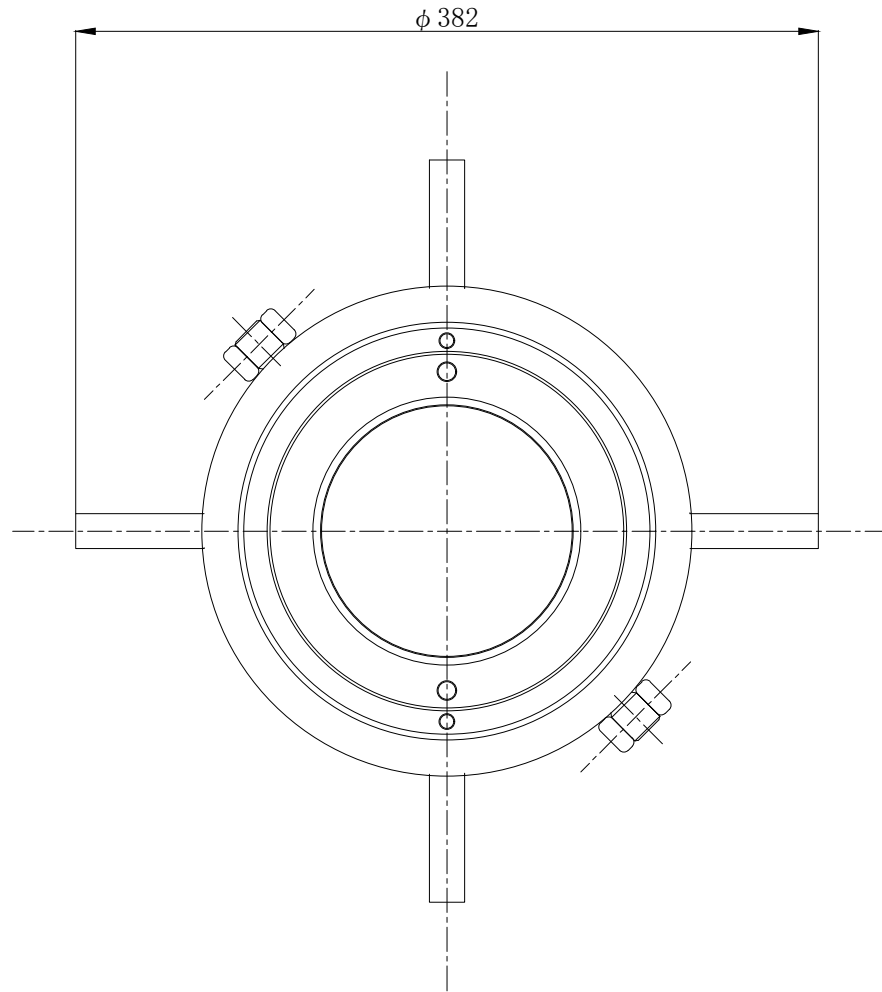

名称	安全ナット付きジャッキ(ガスリターン)	尺度
	ANG-1503	1:3
株式会社 関東油機サービス		