

仕様		
能力	1000	KN
機械高さ	106	mm
ストローク	30	mm
使用圧力	70	MPa
受圧面積	143.1	cm ²
ロッド径	Φ110	mm
重量	約25	kg

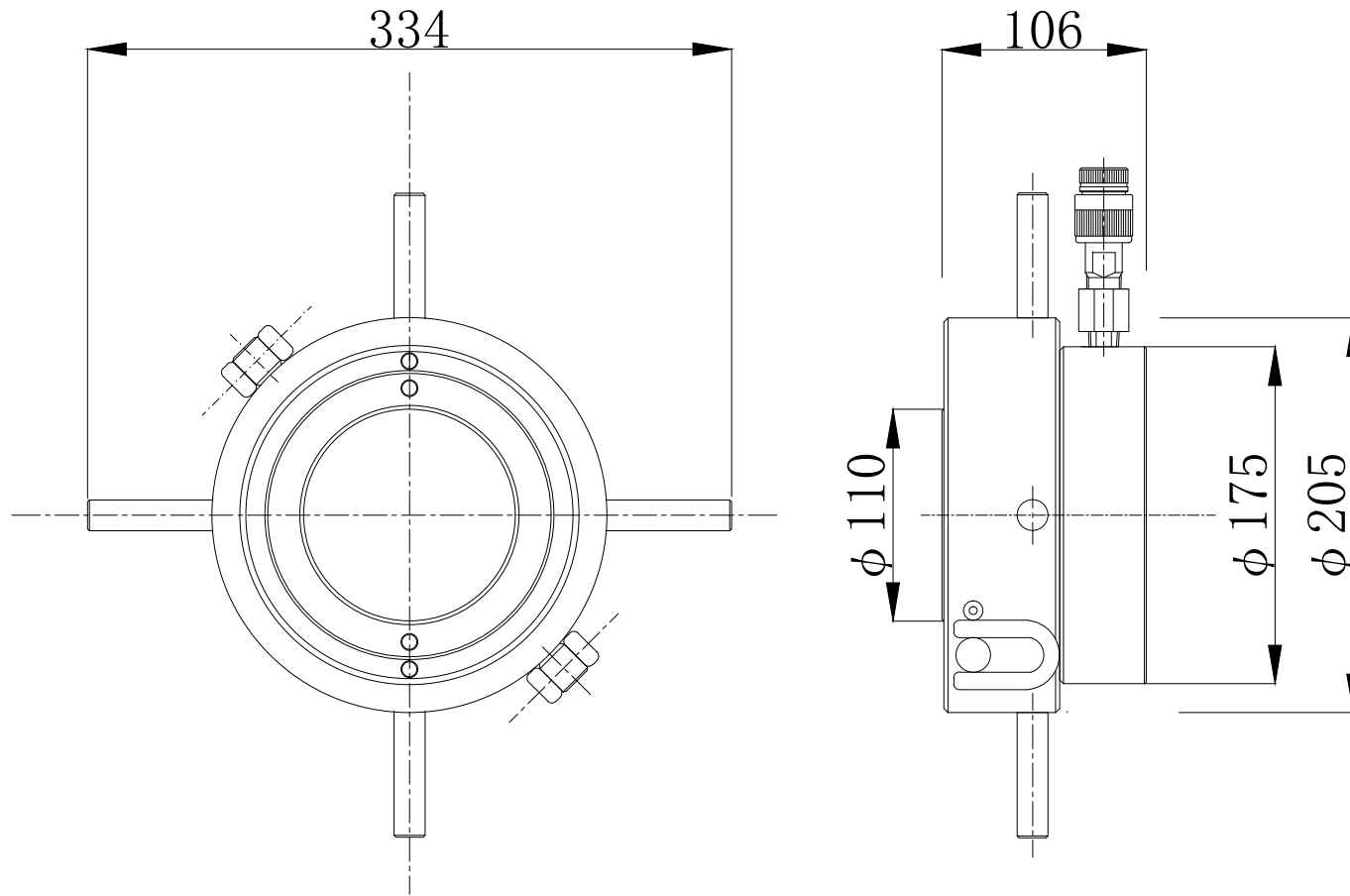

名称	安全ナット付きジャッキ(ガスリターン)	尺度
	ANG-1003	1:3
株式会社 関東油機サービス		